

# Handleiding voor de 27 watt Sterrenhemel artikel 1905

## 1. Algemene informatie:

Deze sterrenhemel is een LED lichtbron van 27 watt die zijn lichtenergie afgeeft aan een bundel fiber draden. De lichtbron is voorzien van een motor aangedreven Twinkle wheel, dit is een geperforeerde schijf welke draait voor de lichtbundel en waardoor er fonkelingen ontstaan in de fiber draad uiteinden doordat de draden afwisselend worden verlicht. De schijf snelheid is regelbaar met de RF afstandsbediening. De fiber draden kunt u naar wens verdelen over uw plafond, waardoor er lichtpuntjes in uw plafond ontstaan. De fiber draden geven geen verlies aan de zijkant van de draden. De LED lichtbron is in kleur ( RGBW ) regelbaar met de RF 2.4G RF afstandsbediening. Deze sterrenhemel heeft 600 fiber draden welke 6,5 meter lang zijn in 3 dikten: 300 stuks Ø 0,75 mm, 270 stuks Ø 1,0 mm en 30 stuks Ø 1,50 mm, deze mogen niet worden geknikt. De Sterrenhemel werkt via RF ( Radio Frequentie) en de twee afstandsbedieningen zijn inclusief batterij. De LED lamp wordt van stroom voorzien door een meegeleverde stekkervoeding met een 1,45 meter lang snoer. De fiber draden kunnen zonder voorboren door glas en steenwol ( zachte ) plafondplaten worden gestoken, bij harde plafondplaten zoals hardmineraal, gipskarton, multiplex of MDF moet er worden voorgeboord en de eindpluggen worden toegepast, deze zijn als complete set speciaal voor deze sterrenhemel te bestellen.

## 2. Specificaties:

- 01 Stekkervoeding AC 100-240 volt, 50/60 HZ, DC 12 volt, 1,45 meter snoer
- 02 Verbruik 27 watt LED geluid en trilling loos
- 03 RGBW is alle kleuren mogelijk, ook de kleur koel wit ( overeenkomend met 6000 kelvin )
- 04 Diverse speelse programma's, in lichtsterkte dimbaar, twinkle wheel in snelheid regelbaar
- 05 Sterrenhemel geeft bij uitgeschakelde twinkle wheel alleen wit licht.
- 06 Complete set voor zachte plafondplaten, fiber draden zijn al aangesloten op de LED lichtbron
- 07 Fiber draden 600 stuks: 300 st Ø 0,75 mm, 270 st Ø 1,0 mm en 30 st Ø 1,50 mm
- 08 Fiber draden zijn 6,5 meter lang
- 09 Voldoende voor 6-7 m2 plafond oppervlak
- 10 Meerdere van deze zelfde sterrenhemels werken op 1 afstandsbediening
- 11 Plug & Play geleverd in blanco kartonnen doos

### Stekkervoeding

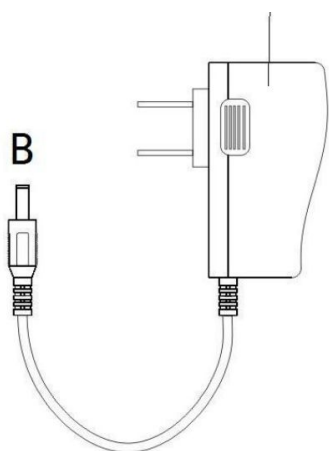

uitvoering voeding kan afwijken  
door levering fabrikant, is ook mogelijk met  
snoer en stekker aan voedingskastje

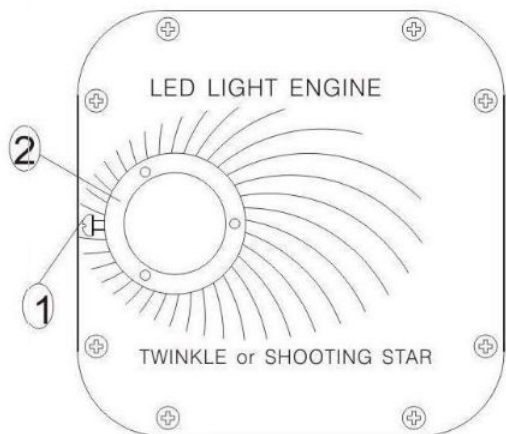

#### Voorzijde:

- 1 = Blokkeerschroef
- 2 = Fiber draden koppeling

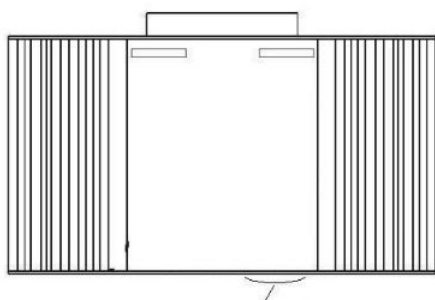

#### Bovenzijde:

### 3. Installatie en gebruik:

- 1 Sluit stekkervoeding aan op de aansluiting op achterzijde van het LED kastje
- 2 Plaats stekkervoeding in een werkende contactdoos
- 3 Haal de batterij bescherming uit onderzijde van de afstandsbediening
- 4 Test de sterrenhemel op werking
- 5 Is de werking zoals u had gehoopt, ga dan verder met montage van de fiber draden.
- 6 A **Zachte plafondplaten:** Steek de fiber draad uiteinde door de achterzijde van de plafondplaat totdat deze aan de zichtzijde doorkomt. Plaats een druppel montagelijm tegen overgang fiber draad - plafondplaat en beweeg de fiber draad een beetje zodat lijm ook in de plaatmateriaal komt. Nu is de draad gefixeerd in de plafondplaat. Doe hetzelfde met de andere fiber draden. U hoeft niet alle fiber draden te monteren, kan ook ongemonteerd boven plafond liggen. Als de lijm is uitgehard kunt u de uitstekende fiber draden aan zichtzijde van de plafondplaat strak afknippen met een zijknijptang.
- 6 B **Harde plafondplaten:** Boor in de harde plafondplaten met een Ø 4 mm boor willekeurig of via uw eigen motief het gewenste aantal ( maximaal 600 ) gaten. Steek de fiber draad uiteinde door het boorgat van de achterzijde van de plafondplaat totdat deze aan de zichtzijde doorkomt. Lange over lengte knipt u af met een zijknijptang zodat er ca. 10-15 cm uit het plafond blijft steken. Plaats nu een transparante eindplug van de juiste fiber draad dikte ( uit de bijgestelde pluggenset ) over de fiber draad uiteinde totdat deze vlak ligt met de kraag van de eindplug. Plaats de plug nu in

het boorgat, door het taps toelopende deel zal de eindplug gaan klemmen en ook de fiber draad fixeren. Doe hetzelfde met de andere fiber draden. U hoeft niet alle fiber draden te monteren, kan ook ongemonteerd boven het plafond liggen.

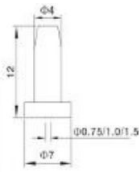

- 7 Sluit de stekker voeding aan op een contactdoos boven het plafond, deze mag via een wandschakelaar bedienbaar zijn. De sterrenhemel blijft gekozen instelling behouden ook bij spanningsverlies op de stekkervoeding. Voeding eerst aansluiten op de sterrenhemel LED lamp.
- 8 De Sterrenhemel LED lamp produceert een te verwaarlozen warmte, maar de ruimte boven het plafond dient droog en geventileerd te zijn en de sterrenhemel mag niet worden afgedekt.

#### 4. Afmetingen en gegevens

- 1 LED lamp kastje uit aluminium afmeting L 100 x B 150 x H 150 mm zonder aansluitingen.
- 2 600 stuks fiber draden 300 st  $\varnothing$  0,75 mm, 270 st  $\varnothing$  1,0 mm en 30 st  $\varnothing$  1,50 mm, 6,5 meter lang
- 3 Stekkervoeding met 1,45 meter aansluitsnoer ( soms een andere uitvoering dan foto )
- 4 Inclusief Twinkle wheel, alle mogelijke kleurkeuzes, en kleur koel wit ( overeenkomend 6000 kelvin )
- 5 RF afstandsbediening voor Twinkle wheel bediening
- 6 2.4G RF afstandsbediening voor RGBW kleuren via swipering en dynamische programma's



## 5. Werking en keuzemogelijkheden RF afstandsbediening:

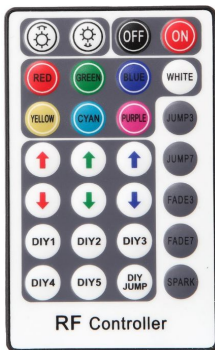

= inschakelen twinkle wheel



= uitschakelen twinkle wheel hierdoor alleen statisch wit licht



= twinkle wheel snelheid verhogen stapsgewijs



= twinkle wheel snelheid verlagen / uitzetten stapsgewijs

## 6. Werking en keuzemogelijkheden 2.4G RF afstandsbediening:



= aan en uit schakelen sterrenhemel ( \_ = aan en **O** = uit )

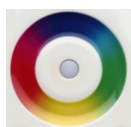

= swipering - alle kleuren mogelijk ( statisch )



= geen drukknop: LED lampje geeft toets signaal weer



= lichtsterkte verhogen stapsgewijs

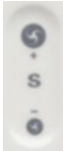

= lichtsterkte verlagen stapsgewijs



= snelheid van programma's verhogen stapsgewijs

= snelheid van programma's verlagen stapsgewijs



= oplopende keuze uit programmalijs zie onderstaand tabel

= aflopende keuze uit programmalijs

## 7. Tabel met programmalijs

| no. | programma                           | lichtsterkte | snelheid   | opmerking  |
|-----|-------------------------------------|--------------|------------|--|
| 1   | statische kleur                     | instelbaar   | vast       | alle kleuren via kleur swipering                                       |
| 2   | statische kleur wit                 | instelbaar   | vast       | alleen wit   |
| 3   | kleur / statisch wit aanwezig       | instelbaar   | vast       | kleur via kleur swipering, lichtsterkte alleen voor kleuren instelbaar |
| 4   | alle kleuren veranderen geleidelijk | instelbaar   | instelbaar | wit ( staat uit )  |
| 5   | 4 kleuren veranderen geleidelijk    | instelbaar   | instelbaar |  |
| 6   | 4 kleuren verspringen               | instelbaar   | instelbaar |  |
| 7   | 7 kleuren verspringen inclusief wit | instelbaar   | instelbaar |  |
| 8   | rood / wit verspringen              | instelbaar   | instelbaar |  |
| 9   | blauw / wit verspringen             | instelbaar   | instelbaar |  |
| 10  | groen / wit verspringen             | instelbaar   | instelbaar |  |
| 11  | rood knippert aan en uit            | instelbaar   | instelbaar |  |
| 12  | blauw knippert aan en uit           | instelbaar   | instelbaar |  |
| 13  | groen knippert aan en uit           | instelbaar   | instelbaar |  |
| 14  | wit knippert aan en uit             | instelbaar   | instelbaar |  |
| 15  | wisselend programma                 | instelbaar   | vast       | alle programma's wisselen  |

## 8. Programmeerknop

De afstandsbedieningen zijn al fabrieksmatig voor geprogrammeerd, u hoeft dus niets te doen. maar voor het geval dat de code per abuis wordt gewist:



= programmeerknop ( bij eerdere modellen kan dit ook de onderste zijn )

- A. Code wissen: knop lang indrukken bij inschakelen netspanning op sterrenhemel
- B. Code maken: knop kort indrukken bij inschakelen netspanning op sterrenhemel

## 9. Uitleg werking afstandsbedieningen

De RF controller is alleen voor bediening van het twinkle wheel waarbij alleen de toetsen DIY4 en 5 zijn te gebruiken voor regelen snelheid.

Zodra het twinkle wheel met de **uit** knop wordt uitgeschakeld, geeft de sterrenhemel alleen wit licht en is de 2.4G RF afstandsbediening niet meer bruikbaar, totdat de twinkle wheel wordt ingeschakeld.

Wilt u de sterrenhemel compleet uitschakelen, dan de stekkervoeding aansluiten op een schakelbare contactdoos, of bijvoorbeeld een klikaanklikuit schakelaar tussenplaatsen.

Dit omdat bij uitschakelen met de eivormige afstandsbediening, het twinkle wheel blijft draaien, ook deze nog met de platte afstandsbediening uitzetten.